

Användarmanual

Zephyr

Ventilationsenhet för ett rum



Delöversikt:

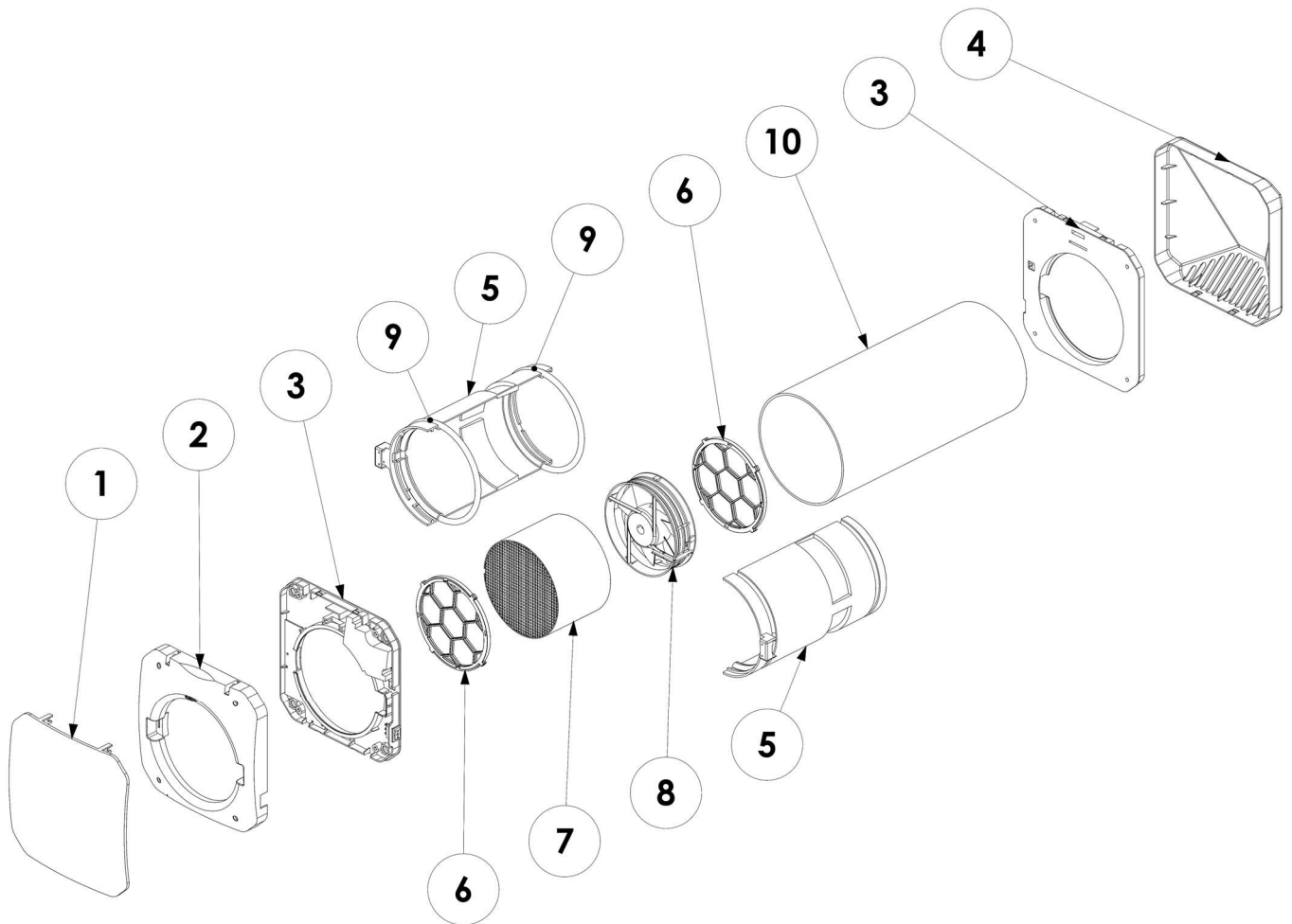

1. Frontkåpa
2. Invändig del av kåpan
3. Väggfäste
4. Utvändig avskärmning
5. Kapsling
6. G3-filter
7. Keramisk värmväxlare
8. 2-vägsfläkt
9. O-ringtätning
10. Filterbyte
11. Checklista
12. Ytterrör

Elektrisk anslutning

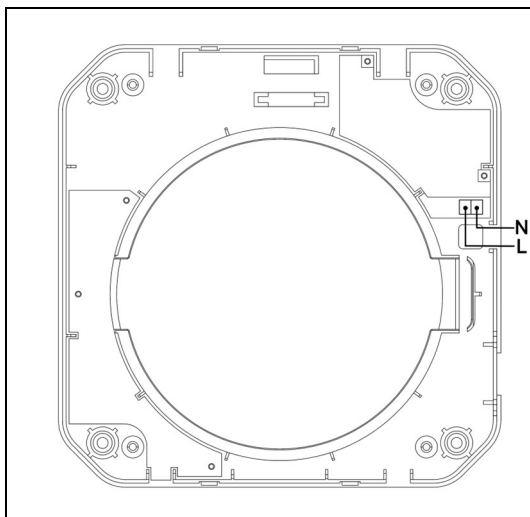

För enhetens elanslutning kopplas L- och N-ledarna (AC 220 V/50 Hz) till den plint som visas i figuren på monteringsdelen för innerväggen. Elkablarna kan döljas genom att dras ut ur väggen och genom kabelhålet i delen, eller genom att göra en öppning på sidan av kåpans invändiga del som kabeln kan föras igenom.

Väggmontering

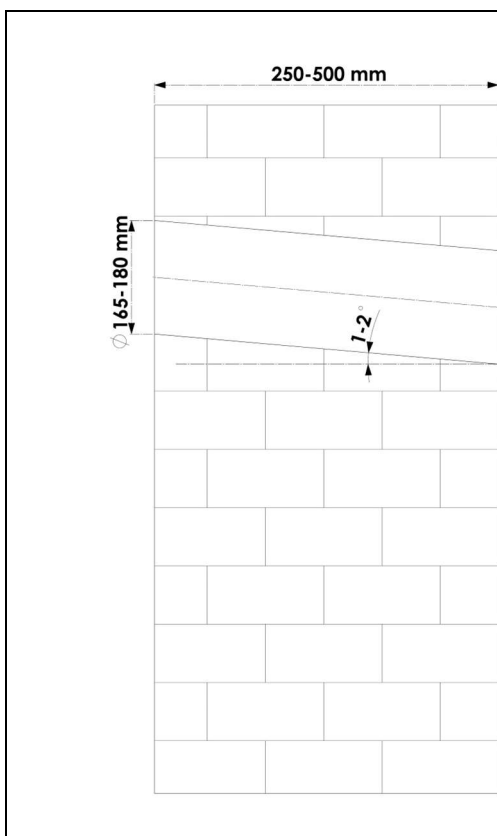

För att installera Zephyr enrumsventilation borrar först ett hål i en yttervägg enligt de mått som framgår av figuren.

För att vatten som kan bildas vid kondens ska kunna rinna ut, ska hålen borraras med en lutning på 1–2 grader utåt.

När hålen har borrats i väggen kapas den yttre rördelen så att den sticker ut 10 mm från väggen. Den fästs mot väggen med olika typer av isoleringsmaterial eller polyuretanskum.

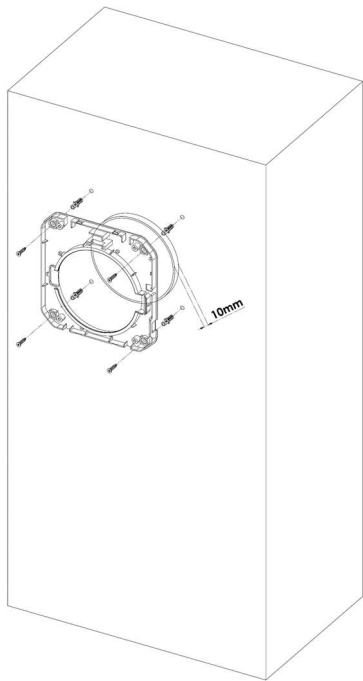

1. Anslutningsdelen på innerväggen förs in över de 10 mm av PVC-röret som sticker ut ur väggen och fästs i väggen med hjälp av pluggar.

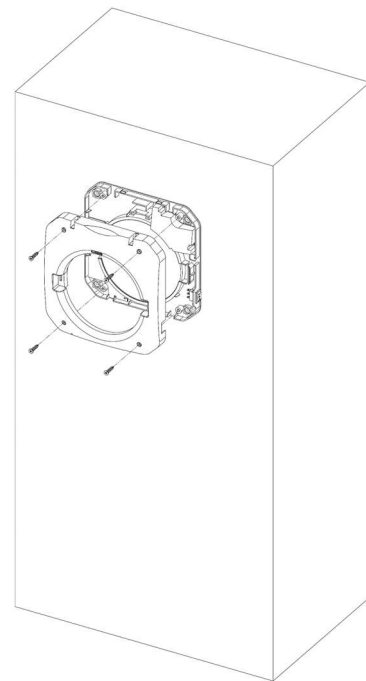

2. Lockets innerdel monteras på vägganslutningsdelen och fästs i delen genom att skruva på de angivna ställena.

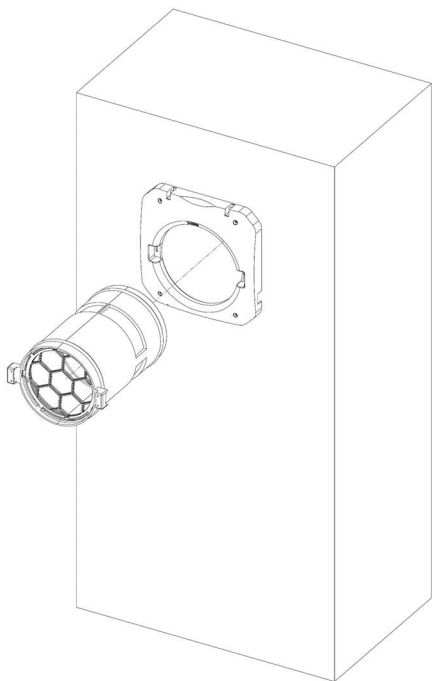

3. Kapseldelen riktas in mot hålet i enheten och klickas fast med tapparna vända åt sidan och tappen med fläktsockeln riktad åt vänster.

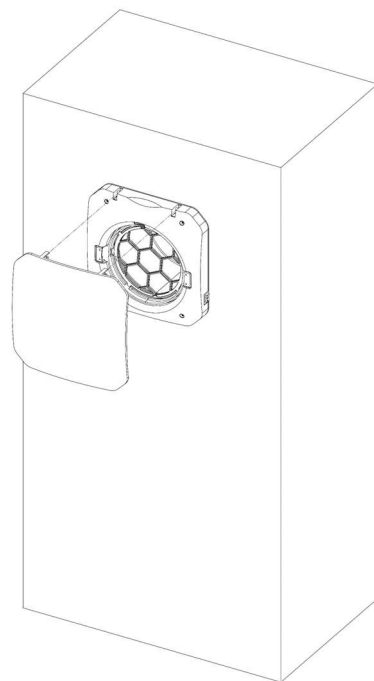

4. Sätt dit locket genom att rikta in det mot lockets innerdel utifrån gångjärnen på innerdelen. Kontrollera att båda gångjärnen sitter på plats.

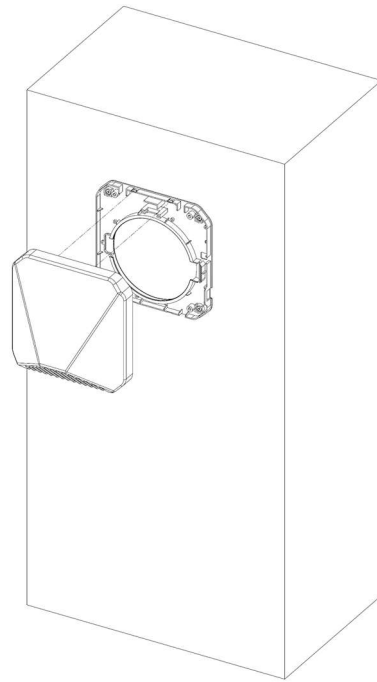
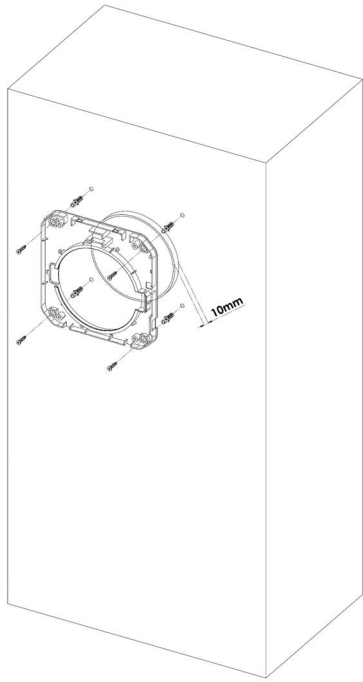

5. Anslutningsdelen på ytterväggen placeras så att den sticker ut ur väggen, och fästs i väggen med hjälp av utlöggpassar på anslutningen i ytterväggen. Kontrollera att tapparna på delarna sitter ordentligt.

Trådlös parkoppling av flera enheter (blå panel)

Zephyr-enheter kan användas fristående eller som en grupp genom att kopplas ihop trådlöst. Genom att ansluta enheter i flera rum eller i olika rum kan du även styra andra anslutna enheter via en enda masternhet.

Du kan skapa upp till 15 olika adressgrupper.

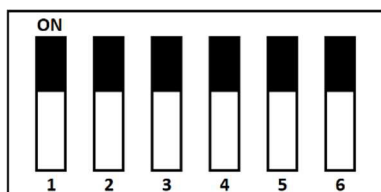

Läge för fristående enheter:

Enheter arbetar fristående utan att ansluta till någon annan enhet.

Adressomkopplare 3–4–5–6 ställs i läge ON. Adressomkopplare 1–2 saknar betydelse.

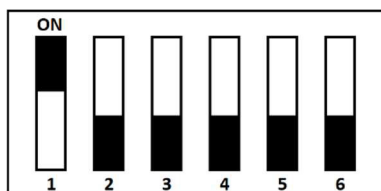

Läge för primär enhet:

Den skapar ett trådlöst nätverk som sekundära enheter med samma adress kan ansluta till, och styr de enheter som är kopplade till den.

Brytare #1 ställs i ON-läge. Önskad adress ställs in med adressbrytarna #3–4–5–6.

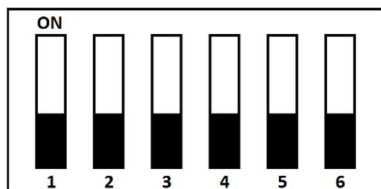

Sekundär enhet – omvänt läge:

Den arbetar omvänt jämfört med den primära enheten genom att ansluta till den primära enheten med samma adress (t.ex. den primära enheten blåser ut luft, medan den sekundära gör tvärtom och suger in luft).

Brytare #1 och #2 ställs i OFF-läge. Adressbrytarna #3–4–5–6 ställs så att de matchar brytarna på den primära enhet som ska anslutas.

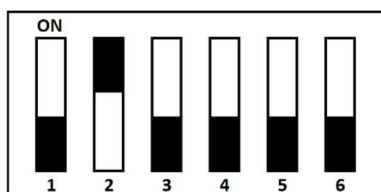

Sekundär enhet – parallellt läge:



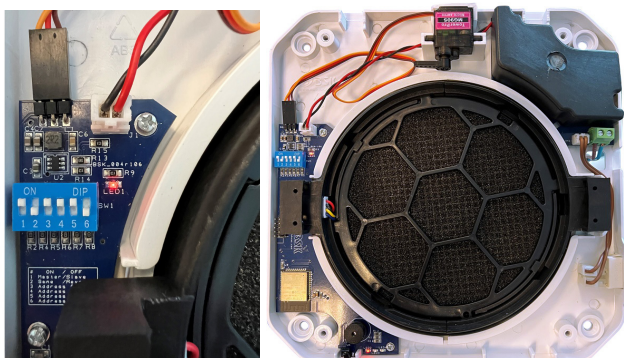

Den arbetar parallellt med den primära enheten genom att ansluta till den primära enheten med samma adress (t.ex. den primära enheten blåser ut luft, och den sekundära gör samma sak och blåser också ut luft).

Brytare # 1 ställs i OFF och brytare # 2 i ON. Adressbrytarna # 3–4–5–6 ställs in så att de matchar brytarna på den primära enhet som ska anslutas.

Blå panel placerad i väggarmaturdelen

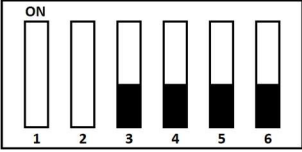
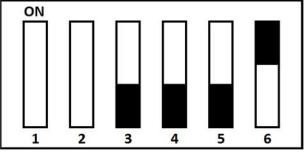

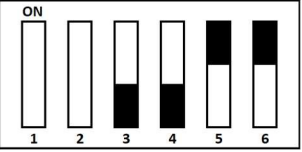
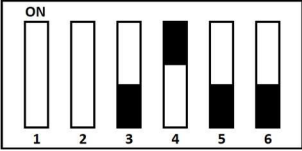
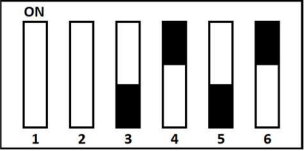
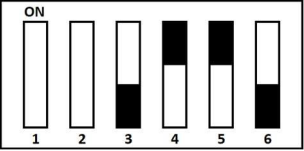
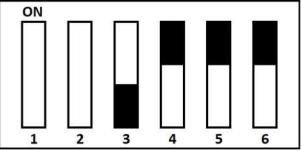
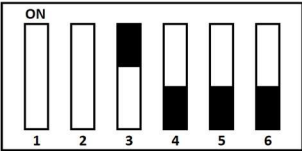
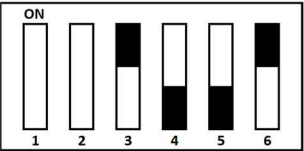
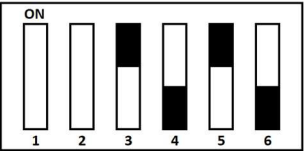
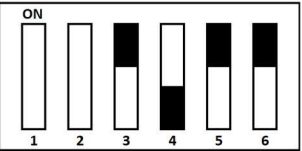
Adresslista

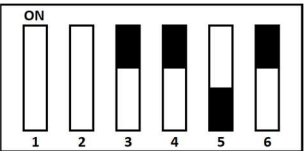
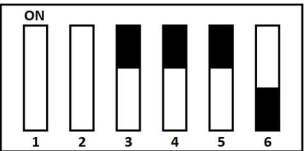
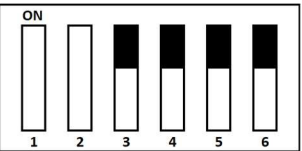
<p>Adress 0</p>  <p>(0000)</p>	<p>Adress 1</p>  <p>(0001)</p>	<p>Adress 2</p>  <p>(0010)</p>	<p>Adress 3</p>  <p>(0011)</p>
<p>Adress 4</p>  <p>(0100)</p>	<p>Adress 5</p>  <p>(0101)</p>	<p>Adress 6</p>  <p>(0110)</p>	<p>Adress 7</p>  <p>(0111)</p>
<p>Adress 8</p>  <p>(1000)</p>	<p>Adress 9</p>  <p>(1001)</p>	<p>Adress 10</p>  <p>(1010)</p>	<p>Adress 11</p>  <p>(1011)</p>
<p>Adress 12</p>  <p>(1100)</p>	<p>Adress 13</p>  <p>(1101)</p>	<p>Adress 14</p>  <p>(1110)</p>	<p>Fristående læge</p>  <p>(1111)</p>

Blå panel placerad i väggarmaturdelen

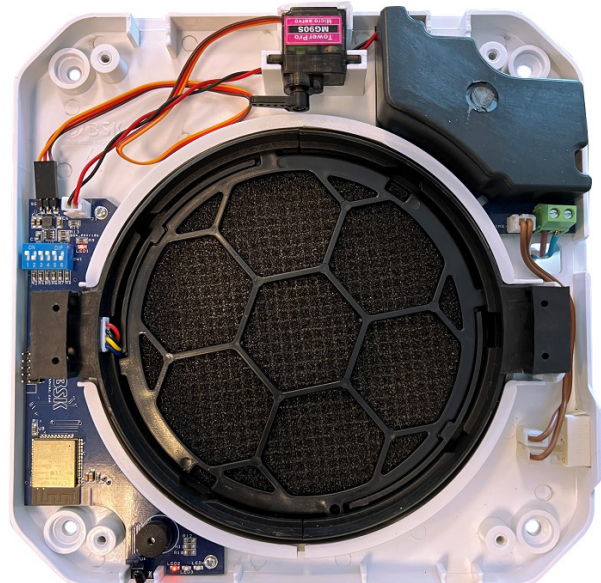

IR-fjärrkontroll



IR-fjärrkontroll – ta bort den lilla plastbiten vid batteriet innan användning!

På/Av knapp:



När du trycker på knappen medan enheten är i OFF-läge öppnas frontluckan och fläkten startar. När du trycker på knappen medan enheten är påslagen stängs frontluckan och fläkten stannar.

Knappar för justering av airflow/luftflöde

- När du trycker på luftflödesknapparna vrider enheten luftströmmen i önskad riktning.



Tilluftsläge:

Enheten tillför kontinuerligt luft utifrån in i rummet i 30 minuter. Efter 30 minuter återgår enheten till cykelläge. Ingen värmeåtervinning sker i detta läge.



Cykelläge:

Cykelläget är enhetens standarddrift. Enheten växlar luftflödets riktning var 70:e sekund mellan tillufts- och frånluftsläge. I detta läge återvinns värmen via den keramiska värmeväxlaren inne i enheten.



Frånluftsläge:

Enheten suger kontinuerligt ut luften inifrån i 30 minuter. Efter 30 minuter återgår enheten till cykelläge. Ingen värmeåtervinning sker i det här läget.

Knapp för fläkthastighet

- När du trycker på knapparna för fläkthastighet anpassar fläkten hastigheten efter vald nivå.



Nattläge

15m³/h



Hastighet I

30m³/h



Hastighet II

45m³/h





Hastighet III

60m³/h

- När du trycker på knappen för nattläge växlar enheten inte bara till den lägsta fläkthastigheten, utan den stänger även frontluckan mer än vid normal öppning för att sänka ljudnivån ytterligare.

Knappar för inställning av fuktnivå

- När du trycker på knapparna för fuktnivå justerar enheten fuktvärdet till motsvarande nivå. BG Termic Plus Østbirkvej 2 5240 Odense NØ Tlf. 65 99 49 95

		
Step I	Step II	Step III
40%	60%	80%

- Tack vare enhetens fuktsensor övervakas luftfuktigheten kontinuerligt. Om luftfuktigheten överstiger den inställda nivån växlar enheten till avfuktningläge för att avlägsna överskottsfukt. När luftfuktigheten sjunker under det angivna värdet återgår enheten till normal drift.
- Genom att hålla nivå III-knappen intryckt under en längre tid avaktiveras den automatiska fuktstyrningen. Enheten växlar då inte till avfuktningläge, oavsett luftfuktighetsnivån i rummet.

Zephyr enrumsventilationsenhet Filterbyte



Foto 1

1. Stäng av enheten – tryck på symbolen (på/av) på fjärrkontrollen och tryck därefter på knappen 1/0 (on/off) längst ned till höger på fronten.



Foto 8

8. Torka insidan av röret med en fuktig trasa

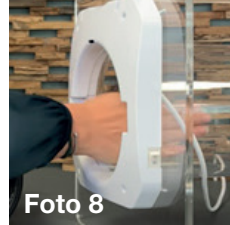

Foto 2

2. Ta bort frontkåpan



Foto 9

9. Sätt tillbaka de rengjorda/nya filtren, fram och bak, och vrid dem på plats

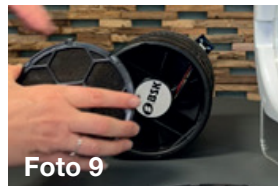

Foto 3

3. Ta därefter ut kärnan



Foto 10 A

10. Sätt tillbaka kärnan i röret (foto 10 A) och tryck in den helt på plats (foto 10 B)



Foto 4 A

4. Ta bort filtret fram (foto 4 A) och bak (foto 4 B) på kärnan genom att vrida filterkassetterna.



Foto 4 B

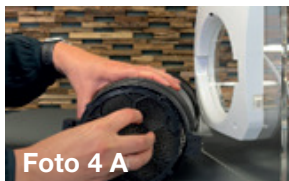

Foto 10 B

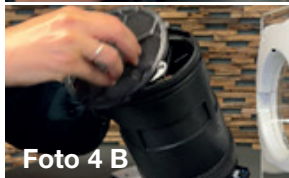

Foto 5

5. Ta ut filtren ur kassetterna. Filtren rengörs var sjätte månad med dammsugare – och byts ut en gång per år. Vi säljer filter med och utan kassett

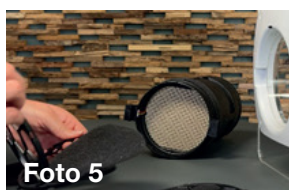

Foto 11

11. Sätt tillbaka frontkåpan



Foto 7 A

6. Sätt ihop kassetterna igen med de rengjorda/nya filtren

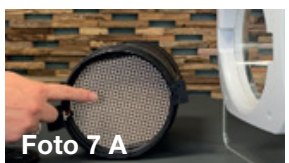

Foto 12

12. Starta ventilationsenheten med knappen 1/0 (on/off) längst ned till höger på fronten. - tryck därefter på symbolen (på/av) på fjärrkontrollen



Foto 7 B

7. Rengör gallret (foto 7 A) och flikar (foto 7 B) med en dammsugare



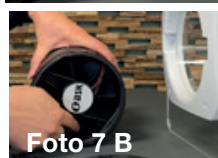

Foto 13

13. Anläggningen är nu klar att användas igen

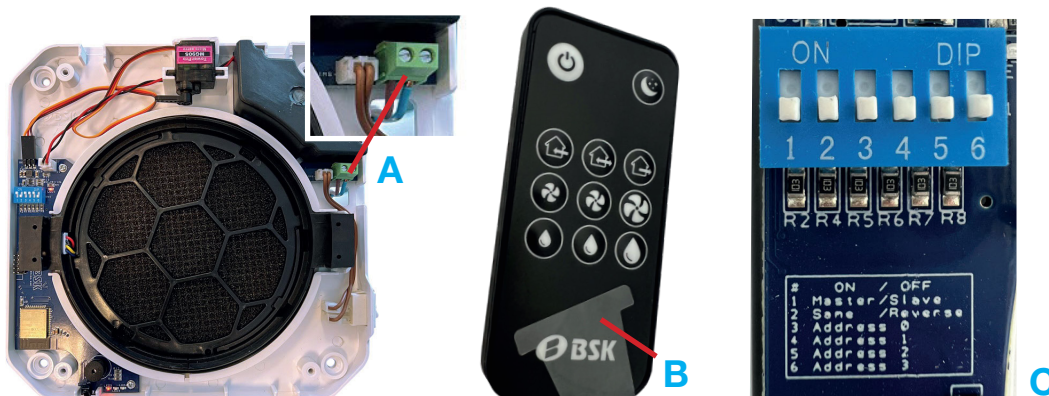
Zephyr För korrekt installation



- 1 Är Zephyr korrekt monterad enligt bruksanvisningen?
- se bruksanvisningen på www.termicplus.dk
- 2 Är produkten ansluten till ström? **A** (se sida 3 i bruksanvisningen) och är vägguttaget påslaget?
- 3 Är produkten påslagen med 1/0 (på/av)-knappen längst ned till höger på framsidan?
- 4 Är fjärrkontrollen upppackad?
- 5 Är den lilla biten genomskinlig plast borttagen från fjärrkontrollen **B** och har du därefter tryckt på symbolen (på/av) på fjärrkontrollen? 
- 6 Är enheten kodad enligt fabriksinställningen i den blå panelen? **C** (se sida 6 och 7 i bruksanvisningen)
- 7 Prova att rikta fjärrkontrollen mot det nedre vänstra hörnet på Zephyrs front och tryck t.ex. på symbol  2) för att aktivera Zephyr.



Om alla punkter ovan har följts och produkten fortfarande inte fungerar, vänligen kontakta kundservice på tel. 65 99 49 95

EB

EB

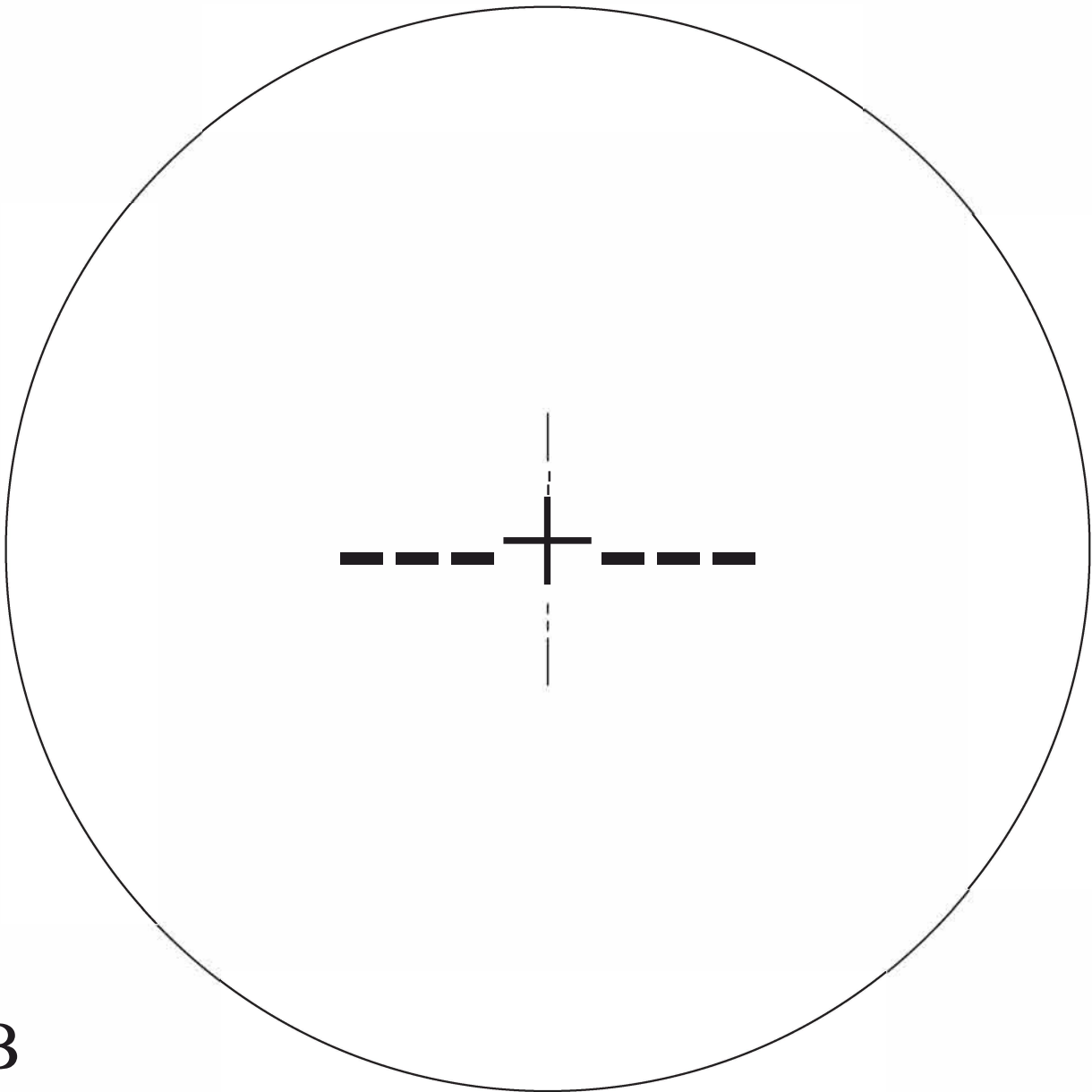

EB

EB